

**Budapest Főváros X. kerület  
Kőbányai Önkormányzat  
Alpolgármestere**

**Tárgy:** A Baumgartner Autócentrum Kft. tulajdonosi hozzájárulás iránti kérelme acélszerkezetű reklámkapu áthelyezéséhez

**Tisztelt Gazdasági Bizottság!**

A Baumgartner Autócentrum Kft. (székhelye: 1118 Budapest, Budaörsi út 121., Cg. 01-09-062415, adószám: 10242869-2-43, statisztikai számjele: 10242869-5010-113-01) képviselőjében Baumgartner Antal ügyvezető igazgató kérelmet nyújtott be az Önkormányzathoz, melyben tulajdonosi hozzájárulást kért a Budapest X. kerület, Albertirsai út 39206/18 hrsz-ú ingatlanra acélszerkezetű reklámkapu áthelyezéséhez.

A társaság fogadó kapuját - amely 1995-ös létesítése óta közterületen áll - új helyre kívánják elhelyezni. A Kft. a műszaki terveket beadta a Polgármesteri Hivatal Építésügyi és Környezetvédelmi Főosztályára, amely K/6655/2011/III. iktatószámú végzésében hiánypótlásként kérte egyebek mellett a Budapest Főváros X. kerület Kőbányai Önkormányzat tulajdonosi hozzájárulását.

A becsatolt engedélyezési terv szerint a szóban forgó területen jelenleg is az autószalon szervíz és gyalogútvonal, reklámtáblái, illetve parkolói találhatóak. A tervezett építmény közművezetékek védőtávolságán belül kerül elhelyezésre. A Kft. egy PORTE Portique DF, Occasions/Business Center típusú gyártmány reklámkaput szándékozik telepíteni a tervezési területen. A reklámkapu az autószalon telke és az Albertirsai út gyalogosjárójának közötti zöldfelületen kerül elhelyezésre. Az építmény tartószerkezete acél, melyet fehér és kék színű takaróelemek fednek. Az építmény lámpatestjeinek elektromos ellátása a területen található kifeszültségű vezetékéről történik.

Tájékoztatom továbbá a Tisztelt Bizottságot, hogy a tulajdonosi hozzájárulás megadása közútkezelői szempontból javasolt.

A Budapest Kőbányai Önkormányzat vagyonáról, a vagyontárgyak feletti tulajdonosi jogok gyakorlásáról szóló 43/2004. (VI. 24.) Bp. Kőb. Önkormányzati rendelet 6. § (3) bekezdése értelmében az e rendelet hatálya alá tartozó vagyon tárgyainak tekintetében fennálló tulajdonosi pozícióból eredő jognyilatkozatokat – értékhatártól függetlenül – a T. Bizottság döntése alapján a Polgármester írja alá.

Fentiekre tekintettel kérem a Tisztelt Bizottságot, hogy a beérkezett kérelemmel kapcsolatban állásfoglalásukat kialakítani, és az alábbi határozati javaslatot elfogadni szíveskedjenek.

**Határozati javaslat:**

A Gazdasági Bizottság felkéri a Polgármestert, hogy adjon ki tulajdonosi hozzájárulást a Baumgartner Autócentrum Kft. (székhelye: 1118 Budapest, Budaörsi út 121.) részére a Budapest X. kerület, Albertirsai út 39206/18 hrsz-ú ingatlanra acélszerkezetű reklámkapu áthelyezéséhez azzal, hogy a hozzájáruló nyilatkozat nem helyettesíti a szükséges hatósági engedélyeket.

Budapest, 2011. március 7.

  
Dr. Pap Sándor

2011.03.11.

Törvényességi szempontból látta:



Hegedűs Károly  
mb. jegyző

DR. SLABO KRISTIAN

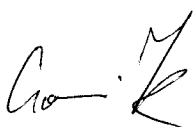

KSS



Szűrésre ep. O.

2011 JAN. 26

02.07  
wf

IKTATÁSRA ÁTVÉVE:  
**RENAULT**

2011 FEBR - 2

*[Handwritten signature]*  
K-40/2011

BAUMGARTNER AUTÓCENTRUM Kft.

**BUDAPEST FŐVÁROS X. KERÜLET KÖBÁNYAI ÖNKORMÁNYZAT  
POLGÁRMESTERI HIVATALA  
Budapest, X. Ker. Szent László tér 29.**

Kovács Róbert Polgármester Úr részére!

Tárgy: acélszerkezetű reklámkapu áthelyezése a Budapest X. Albertirsiai út 39206/18 hrsz-ra

Tisztelt Polgármester Úr!

A nevezett helyrajzi számon található Baumgartner Autócentrum Kft. fogadó kapuját, mely 1995-ös létesítése óta közterületen áll a beadott tervek szerint új helyre kívánjuk elhelyezni. A műszaki terveket az illetékes Építési Osztályra beadtuk, Polgármester Úrtól kérjük az áthelyezéshez történő tulajdonosi hozzájárulást.

Budapest, 2011. január 26.

Tisztelettel,



**RENAULT**

Baumgartner Autócentrum Kft.  
1118 Budapest, Budaörsi út 121.  
Tel.: 246-3900, 246-3949  
Fax: 246-3959  
Adószám: 10342860-2-43

Baumgartner Antal  
ügyvezető igazgató

BUDAPEST FŐVÁROS X. KERÜLET KÖBÁNYAI ÖNKORMÁNYZAT Polgármesteri Hivatala		
Iktatószám	K/6695/1/2011/III	
2011 FEBR - 4		
02		
Előszám	Előadó	
K/6695/2011/III	meléklet	Alcappmcsj



1118 Budapest, Budaörsi út 121. Tel.:246-3900. 246-3949 Fax: 246-3959  
nlap: www.baumgartner.hu • www.renaultbaumgartner.hu • e-mail: baumgartner@baumgartner.hu

Budapesti 1. számú Körzeti Földhivatal  
Budapest, XI., Budafoki út 59. 1519 Pf : 415.

# Térképmásolat

Helyrajzi szám: BUDAPEST X.KER. belterület 39206/72  
Méretarány: 1 : 1000

Megrendelés szám: 9000/355/2011

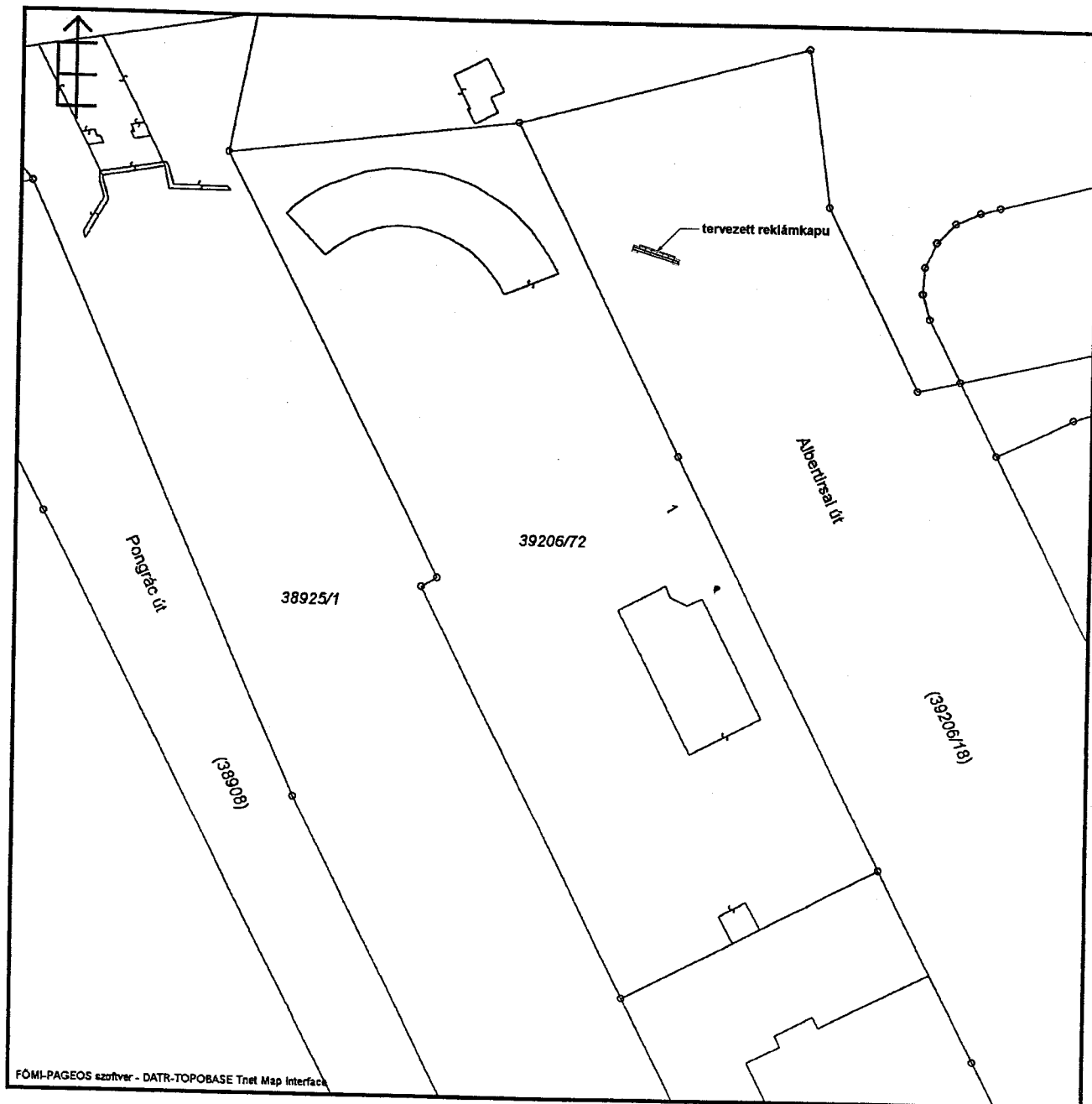

FŐMÉ-PAGEOS szoftver - DATR-TOPOBASE Tnet Map Interface

2011.01.14 12:23:47

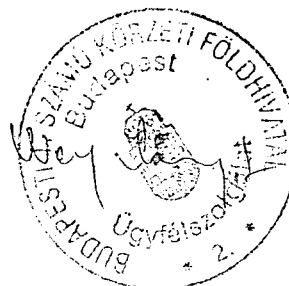

**BUDAPEST FŐVÁROS X. KERÜLET KÓBÁNYAI ÖNKORMÁNYZAT**  
**POLGÁRMESTERI HIVATALA**  
**ÉPÍTÉSÜGYI ÉS KÖRNYEZETVÉDELMI FŐOSZTÁLY**  
**Építéshatósági Osztály**

1102 Budapest Szent László tér 29. Postacím: 1475 Budapest 10. Pf: 35.

Ikt.sz.: K/6655/2011/III.

Címzett: Baumgartner Autócentrum Kft.

Ügyintéző: Hagymássy Irma

1118 Bp., Budaörsi út 121.

Tel.: 4338-393

Tárgy: A Baumgartner Autócentrum Kft. építési engedélyezési eljárás ügye a Bp., X. ker. Albertirsai u. (39206/18) hrsz-ú közterületen elhelyezendő reklámkapura

**ÉRTESÍTÉS**

A Baumgartner Autócentrum Kft (1118 Bp., Budaörsi út 121.) kérelmére a Budapest, X. Albertirsai u. (39206/18) hrsz-ú közterületen építendő reklámkapu engedélyezési eljárása kapcsán, az építésügyi hatósági eljárásokról és az építésügyi hatósági ellenőrzésről szóló 193/2009. (IX. 15.) Korm rendelethez 4. § (1) értelmében, valamint az épített környezet alakításáról és védelméről szóló 1997. évi LXXVIII. törvény (Étv.) 53/A.§ (3) B) pontja értelmében az alábbiakról tájékoztatom:

- Az ügy iktatási száma: K/6655/2011/III.
- Eljárás megindításának napja: 2011. 01. 27.
- Ügyintézési határidő: 30 nap

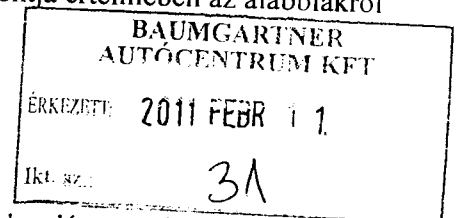

(Az ügyintézési határidőbe nem számítanak bele a Ket. 33.§ (3) bekezdése szerinti időtartamok, mint pl. jogsegély eljárás, hiánypótlási teljesítés, szakhatóságok eljárásának, felfüggesztésnek, bizonyítási eljárásnak, szakértői vélemény készítésének, postai úton történő kézbesítésnek, stb. időtartama!)

- Ügyintéző: Hagymássy Irma,
- Elérhetősége: Bp.X. Szent László tér 29, II. emelet 207 iroda,
- Telefon: 4338-393
- ügyfélfogadási idő: H: 13.30-18 h, Sz: 8-16.30 h, P: 8-12.30 h
- a hatóság eljárási kötelezettségének elmulasztása esetén a Ket. 33/A. §-a szerint jár el, azaz az ügyfélnek és az eljárás egyéb résztvevőjének fel nem róható okból történő határidő túllépés esetén a megfizetett illetéket vagy díjat visszatéríti
- kérelmező(k) kérelme a szükséges adatainak kezeléséhez és belföldi jogsegély, valamint szakhatósági eljárás lefolytatása céljából történő továbbításához való hozzájárulásnak minősül.
- a Ket.154.§(1) szerint ha az ellenérdekű ügyfelek részvételével folyó eljárás amiatt indult, mert a kérelmező a másik ügyfél jogellenes magatartását sérelmezte, a hatóság – ha egyes költségek tekintetében törvény másként nem rendelkezik – az eljárási költségek viselésére kötelezi. a) a kérelem elutasítása esetén a kérelmező ügyfelet, b) a kérelemnek megfelelő döntés esetén az ellenérdekű ügyfelet.

Tájékoztatom, hogy az eljárás során ügyfélként nyilatkozatot tehet, az iratokba betekinthez.

Budapest, 2011. február 1.

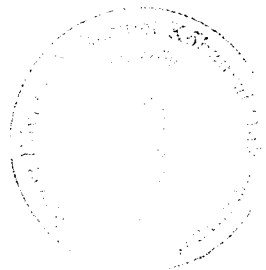

*Hegedűs Károly*  
**Hegedűs Károly**  
mb. jegyző

**BUDAPEST FŐVÁROS X. KERÜLET KŐBÁNYAI ÖNKORMÁNYZAT**  
**POLGÁRMESTERI HIVATALA**  
**Építésügyi és Környezetvédelmi Főosztály**  
**Építéshatósági Osztály**

1102 Budapest Szent László tér 29. Postacím: 1475 Budapest 10. Pf. 35.

**Ikt.sz.:** K/6655/2011/III  
**Ügyintéző:** Hagymássy Irma  
**Tel:** 43-38-393

**Címzett** Baumgartner  
Autócentrum Kft.  
1118 Bp., Budaörsi út  
121.

**Tárgy:** Hiánypótlás a Budapest, X. ker. Albertirsai u. (39206/18) hrsz-ú közterületen elhelyezendő reklámkapu építésére benyújtott építési engedélyezési kérelem ügyében

**V É G Z É S**

Megállapítottam, hogy a Baumgartner Autócentrum Kft. (1118 Bp., Budaörsi út 121.) kérelme a tárgyi közterületen elhelyezendő reklámkapu építési engedélyezése iránt, hiányosan érkezett, és emiatt az érdeemben nem bírálható el.

Felhívom kérelmezőt, hogy végzésem kézhezvételét követő 30 napon belül pótolja az alábbiakat.

1. A tervdokumentációkat kérem kiegészíteni műszaki leírással, értelemszerűen, a 37/2007. (XII. 13.) ÖTM rendelet 5. melléklete szerint.
2. A benyújtottakon kívül még 2 pld. tervdokumentációt,
3. a Bp., Föv. X. ker. Önkormányzatának tulajdonosi hozzájárulását,
4. az Albertirsai út kezelőjének hozzájárulását.

Felhívom figyelmét, hogy amennyiben a fenti időpontig nem pótolja a felsoroltakat, úgy kérelmét a közigazgatási hatósági eljárás és szolgáltatás általános szabályairól szóló 2004. évi CXL. törvény 31. § (2) bekezdés figyelembevételével a rendelkezésemre álló adatok alapján fogom elbírálni vagy az eljárást megszüntetem.

A hiánypótlással kapcsolatos döntésem ellen jogorvoslattal élni csak az ügy érdemében hozott első fokú döntés ellen benyújtott fellebbezésben lehet.

**I N D O K L Á S**

A Baumgartner Autócentrum Kft. (1118 Bp., Budaörsi út 121.) beadványt intézett hatóságomhoz, melyben építési engedélyt kért a Budapest, X. ker. Albertirsai út (39206/18) hrsz-ú közterületen reklámkapu építésére.

Az építésügyi hatósági eljárásokról és az építésügyi hatósági ellenőrzésről szóló 193/2009. (IX. 15.) Korm. rendelet 5. §-a kimondja:

„Az építésügyi hatóság megfelelő határidő megjelölése és a mulasztás jogkövetkezményeire történő figyelmeztetés mellett, ha

- a) a kérelem hiányos, a kérelem beérkezésétől számított tíz napon belül,
- b) az ügyfél az a) pont szerinti hiányokat pótolta, de kérelme a mellékletek építészeti-műszaki tartalma tekintetében hiányos, az a) pont szerint hiánypótlást követő tíz napon belül hiánypótlásra hívja fel a kérelmezőt.

A közigazgatási hatósági eljárás és szolgáltatás általános szabályairól szóló 2004. évi CXL. törvény (Ket.) 31.§ (2) bekezdése szerint: „A hatóság az eljárást megszüntetheti, ha az ügyfél a kérelmére indult eljárásban a hiánypótlásra való felhívásnak nem tett eleget, és az erre megállapított határidő

meghosszabbítását sem kérte, illetve nyilatkozattételének elmaradása megakadályozta a tényállás tisztázását.”

Megállapítottam, hogy a bejelentés hiányosan érkezett, ezért a 193/2009. (IX. 15.) Korm. rendelet 5. § alapján építetöt a rendelkezésben írt hiányok pótlására szólítottam fel, határidő megjelölésével, a mulasztás jogkövetkezményeire való figyelmeztetéssel.

Hatásköröm és illetékességem a Ket. 21. § (1) bekezdés b) pontján, valamint az építésügyi és az építésfelügyeleti hatóságok kijelöléséről és működési feltételeiről szóló 343/2006. (XII. 23.) Korm. rendelet 1. § (1) bekezdés a) pontján alapul.

Budapest, 2011. február 1.



*A.D.U.Építész Iroda Kft*  
H-1111 Budapest, Kruspér utca 1/c

**BUDAPEST X. ALBERTIRSAI ÚT**  
**Hrsz.:39206/18**

**ACÉLSZERKEZETŰ REKLÁMTÁBLA**  
**EGYSZERŰSÍTETT ENGEDÉLYEZÉSI TERVE**

Budapest 2011. január



**Budapest, Hrsz.: 39206/18 X. Albertirsai úton telepítendő  
Acélszerkezetű reklámkapu egyszerűsített építési engedélyezési terve**

**TARTALOMJEGYZÉK**

Iratanyag:

Építészeti leírás

Tervezői nyilatkozat

Rajzjegyzék:

Hivatalos helyszínrajz – földhivatali hiteles térképmásolat

Hivatalos helyszínrajz – földhivatali hiteles térképmásolaton – tervezett állapot

E-0 Helyszínrajz

m 1:500

E-1 Tervrajz

m 1:100

Budapest, 2011. január

**Budapest, Hrsz.: 39206/18 X. Albertirsai úton telepítendő  
Acélszerkezetű reklámkapu egyszerűsített építési engedélyezési terve**

## ÉPÍTÉSZETI LEÍRÁS

### 1. A terület adottságai:

A tervezési terület az Albertirsai útnak a 39206/72 helyrajzi számú telken található Renault Baumgartner autósalon és szerviz előtti közterületen.

A tervezési helyszín közterület, ezért a telepítéshez területhasználati engedélyt szükséges kérni annak kezelőjétől.

A területen jelenleg is az autósalon szerviz és gyalogúttjai, reklámtáblái, illetve parkolói találhatóak.

A tervezett építmény közművezetékek (nagyközépnomású gáz, víz) védőtávolságán belül kerül elhelyezésre. A megvalósítás során az érintett közművállalatokkal egyeztetni szükséges, eltérési engedélyek beszerzése kötelező.

### 2. A tervezett építmény:

A Baumgartner Autocentrum Kft. egy PORTE Portique DF, Occasions/Business Center típusú gyártmányú reklámkaput szándékozik telepíteni a tervezési területen.

#### 2.1. Az építmény elhelyezése:

A reklámkapu az autósalon telke és az Albertirsai út gyalogosjárda közötti zöldfelületen kerül elhelyezésre.

#### 2.2. Az alkalmazott anyagok és szerkezetek:

Az építmény tartószerkezete acél, melyet fehér és kék színű takaróelemek fednek.

#### 2.3. A környezet alakítása:

A tervezett építmény telepítésével egyszerre kialakításra kerülne 2 + 4 db parkolóhely is, valamint a területen található szervizutak nyomvonalának korrekciójára két, a terveken szereplő helyen.

#### 2.4. Energiaellátás:

Az építmény lámpatestjeinek elektromos ellátása a területen található kifesztültségű vezetékről történik.

Budapest, 2011. január 18.

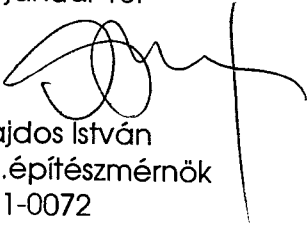
  
Gajdos István  
okl. építészmérnök  
E 01-0072

Sipos Gergely  
okl. építészmérnök  
É-2 01-4870/07

## TERVEZŐI NYILATKOZAT

a 193/2009.(IX.15.) korm. rendelet 19.§ értelmében  
építési engedélyezési eljáráshoz

ALULÍROTTAK KIJELENTJÜK, HOGY A

**Baumgartner Autocentrum Kft. ( Budapest XI., Budaörsi út 141.) megrendelésére a  
BUDAPEST, Albertirasi úton  
HRSZ.: 39206/18**

### REKLÁMTÁBLA EGYSZERŰSÍTETT ENGEDÉLYEZÉSI TERVE

a 193/2009.(IX.15.) korm. rendeletnek megfelelően készült.

A tervezett műszaki megoldás megfelel az ÉTV. 31.§ (1)-(2) és (4) pontja követelményeinek, a vonatkozó jogszabályoknak, általános érvényű és eseti előírásoknak, különös tekintettel a tűzvédelmi-, a környezetvédelmi-, statikai-, életvédelmi- követelményeknek és előírásoknak, megfelel az általános-és szakmai biztonságtechnikai szabványoknak, követelményeknek.

- A tervezett építmény közművezetékek (nagyközépnomású gáz, víz) védőtávolságán belül kerül elhelyezésre. A megvalósítás során az érintett közművállalatokkal egyeztetni szükséges, eltérési engedélyek beszerzése kötelező.
- A jogszabályoktól, a vonatkozó nemzeti szabványtól való eltérés a tervezés során nem vált szükségessé. Az építmény teljes egészében gyártmányként kerül összeszerelésre.
- Az építési tevékenységgel érintett építmény terv szerint nem tartalmaznak azbesztet.
- A tervezésre jogosultsággal rendelkezem, a tervezési munkát a 104/2006. évi (IV.28.) kormányrendeletben meghatározott tevékenységi körömben belül végzem.

Budapest, 2011. január 18.

FELELŐS TERVEZŐK:

Építész:

dr. Gajdos István  
okl. építészmérnök  
É 01-0072

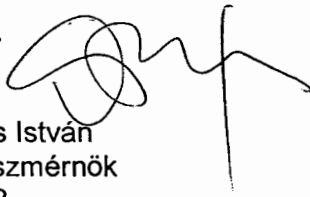

Sipos Gergely  
okl. építészmérnök  
É2 01-4870/07

**Előlnézet**

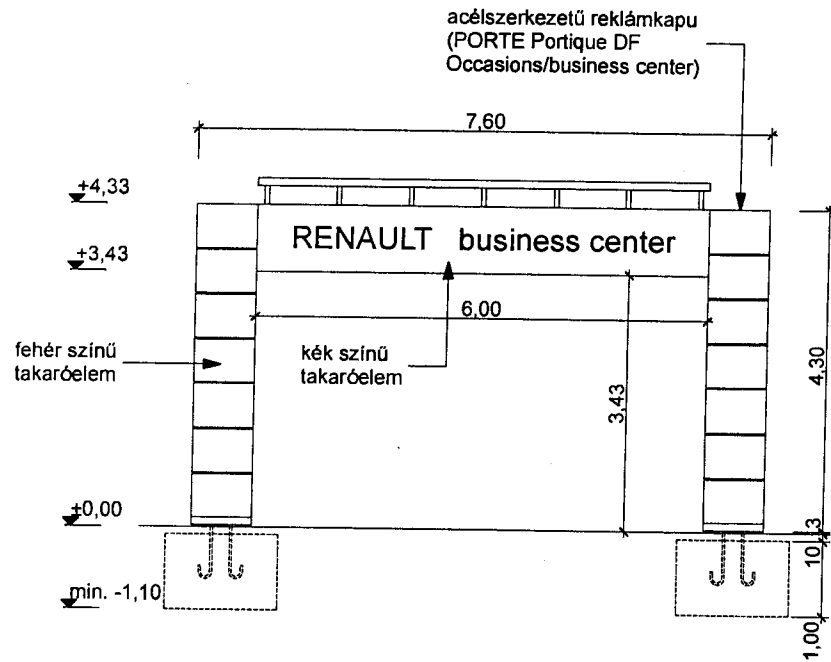

**Oldalnézet**

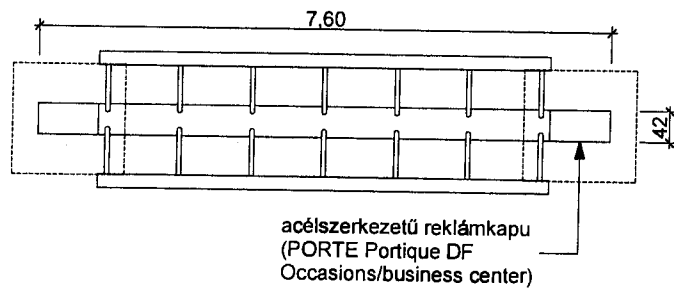
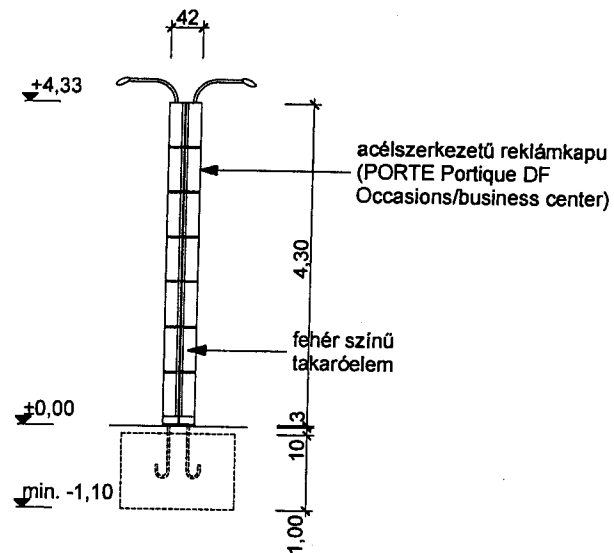

**Felülnézet**

<p><i>A.D.U. Építész Iroda</i> 1111 Budapest, Kruapér u.1/c tel.:06-1-209-73-30</p>	
<p><b>Acélszerkezetű reklámkapu egyszerűsített engedélyezési terve</b> Budapest hrsz.: 39206/18</p>	
<p><b>mszabízó:</b> <b>Baumgartner Autócentrum Kft.</b> Budapest, XI.ker. Budaorai út 121</p>	
<p><b>Tervrajz</b></p>	
<p><b>tervező:</b> Dr. Gajdó István Sipos Gergely</p>	
<p>E-01-0072 É-2 01-4970</p>	
<p><b>m=1:100</b></p>	<p><b>E-1</b></p>
<p>2011. január</p>	

